

LAN-RACK

19" vægskab 10HE H553xB600xD800MM PD
sort ekstra dybde



Anvendelse

19" vægskab for data installationer. Gedigent design med 19" opspænding for og bag. Aftagelige/aflåselige sideplader.

Gæller for udluftninger i top og bund.

Mulighed for montage af op til 2 stk. ventilatorer.

Aftagelig dør, som kan højre og venstre vendes.

Specielt velegnet til ekstra dybe swiche.

Hvis racket udsættes for ekstra belastning anbefales det, at montere ekstra støtte under skabet (f.eks. en hyldeknægt el.lign.).

Varenr.: 242430

EANr.: 5706683026355

Specifikation

Materiale: Pulverlakeret stål

Farve: Sort

Dør: Plade dør

Lås: Eurolock

Belastningskapacitet: 60 kg

Opspænding: 19" for og bag

Electrosteel (ledende)

Størrelse: H553 x B600 x D800mm

HE: 10HE

Jording: Forbedret for jord

Tilbehørs program: Stort

Leveres som flatpack

Tilvalg: Samling af vægcrack

(varenr.: 240000)

LANRACK

19" vægskab 10HE H553xB600xD800MM PD sort ekstra dybde

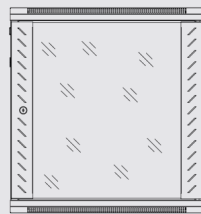
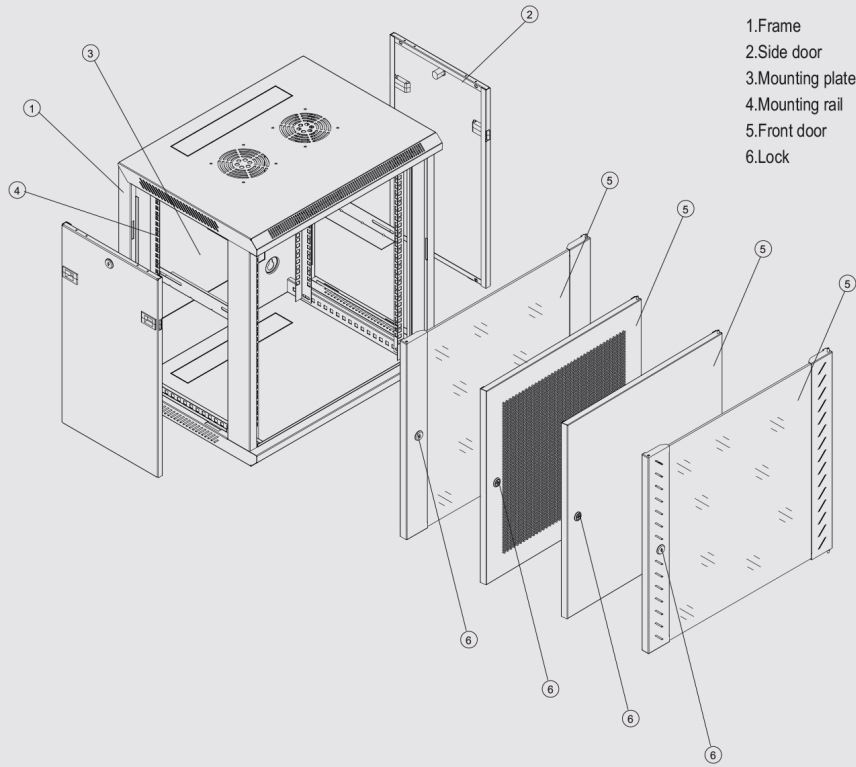

Front

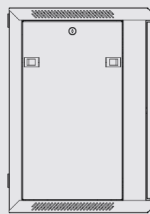

Side

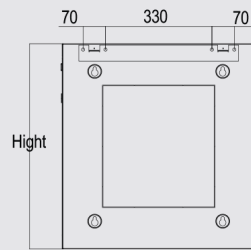

Back

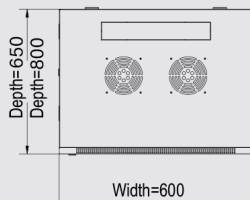

Top

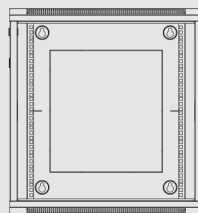

Front(without glass)

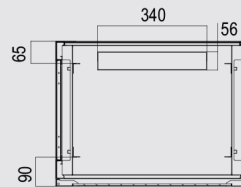

A-A Section

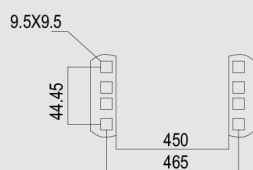

Mounting dimension

19" vægskab 10HE H553xB600xD800MM PD sort ekstra dybde

